

**VERANO**  
G L O B A L



fresh**AIR**+

**VW, VS-SERIE LÜFTUNGSANLAGEN**

08/2022

# WÄRMERÜCKGEWINNUNG

## DIE ZUKUNFT IN IHREM ZUHAUSE

Gebäude benötigen immer niedrigere Indikatoren für den Bedarf an nicht erneuerbarer Primärenergie für Heizung, Lüftung und Warmwasser. Um diese Anforderungen zu erfüllen, wird eine mechanische Lüftung mit Wärmerückgewinnung obligatorisch. Daher ist es bei neu konzipierten Gebäuden so wichtig, bereits jetzt eine mechanische Lüftungsanlage zu planen.

Das wichtigste Element des Lüftungssystems ist die Lüftungszentrale mit Wärmerückgewinnung, die den Luftaustausch zwischen der Innen- und Außenumgebung erzwingt und die Wärmerückgewinnung aus der Abluft ermöglicht.

Ein korrekt ausgelegtes Lüftungssystem:

- reduziert den Wärmeverlust für die Lüftung, d.h. die Energie, die zum Erwärmen der kalten Außenluft im Winter benötigt wird,
- gewährleistet eine hohe Qualität der Raumluft, wodurch Allergene in der Luft (Milben, Bakterien, Viren), die die Gesundheit der Benutzer beeinträchtigen, beseitigt werden,
- sorgt für eine konstante zugeführte und aus dem Raum abgeführte Luftmenge (unabhängig von Zeit und Bedingungen).

Die **freshAIR+** Lüftungsanlagen der VW-Serie sind ideal für den Einsatz im Dachgeschoss von Ein- und Mehrfamilienhäusern. Andererseits eignen sich die **freshAIR+** Lüftungsanlagen der VS-Serie perfekt für Räume mit senkrecht verlegten Kanälen zur Lüftungszentrale sowie in Heizungs- und Hauswirtschaftsräumen mit begrenzter Kubatur. Gehäuse aus extrudiertem Polypropylen (EPP) mit einer Dicke von 40 mm sorgt für optimale Wärme- und Schalldämmung. Das Kompaktlüftungszentralen sind mit einem zweistufigen Filtersystem, einem optionalen Erhitzer oder Kühler und einem Temperatur-, Hybrid- oder Enthalpie-Tauscher ausgestattet. Das serienmäßige CF-System (Constant Flow) erleichtert die Anpassung der Anlage und garantiert einen konstanten Luftstrom unabhängig von Wetterbedingungen oder Filterverschmutzungsgrad.

Das Produkt wurde im Rahmen des Forschungsprojekts „New generation recuperators - development of a group of innovative products“ des Smart Growth Operational Programms 2014-2020 entwickelt, das vom National Center for Research and Development in Polen finanziert wurde. Tests der Heizleistung von Wasser-Lufterhitzern und -kühlern wurden im Laboratorium der VERANO GLOBAL Sp. z o.o. durchgeführt. Die Messung der Temperatureffizienz der Wärmerückgewinnung und der Wirksamkeit der mikrobiologischen Desinfektion wurden im Laboratorium der Indoor and Outdoor Air Quality Department of the Lublin University of Technology sowie des Schalleistungspegels im akkreditierten GRYFIT LAB-Laboratorium durchgeführt.

# FRISCHLUFTVERTEILUNGSSYSTEM

Der herkömmliche Luftaustausch in Räumen eines Gebäudes mit einer mechanischen Lüftungsanlage mit Wärmerückgewinnung erfolgt durch Zuführung von Frischluft und Abführung verbrauchter Luft durch Deckenabluftdurchlässe. In Wohnräumen können Deckenzuluftdurchlässe durch VKN5P-Bodenkonvektoren oder CVKP-Klimakonvektoren mit Frischluftzufuhr ersetzt werden. Der aufbereitete Luftstrom aus der Wärmerückgewinnungszentrale wird direkt dem Wärmetauscher zugeführt, wodurch die Temperatur der zugeführten Luft lokal an die Bedürfnisse der Benutzer angepasst werden kann.

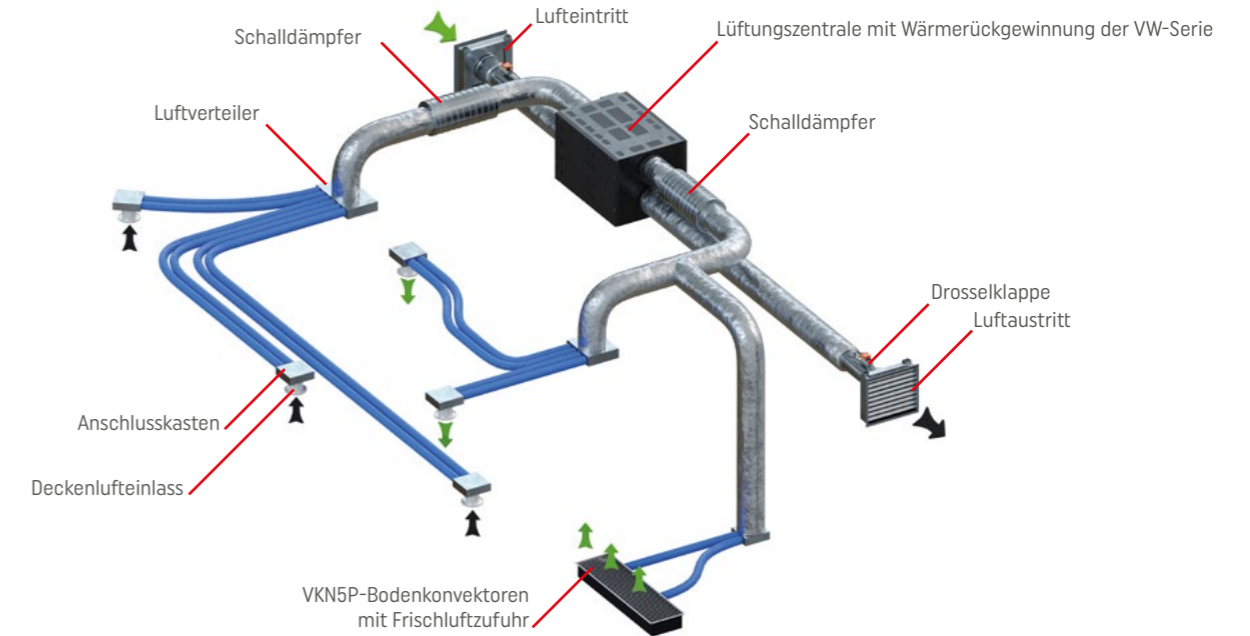

VKN5P-Bodenkonvektoren und CVKP-Klimakonvektoren, die ein Teil des freshAIR+ Systems sein können, wird die aufbereitete Luft aus der Lüftungszentrale zugeführt und dort einer Vorfiltration unterzogen. Um die Luftstromregulierung zu optimieren, verfügen VKN5P-Bodenkonvektoren und CVKP-Klimakonvektoren über einen werkseitig eingebauten CAV-Regler (Constant Air Volume), der eine schnelle und einfache Anpassung des ausgelegten Luftstroms ermöglicht. Während im Winter die VKN5P-Bodenkonvektoren für die gewünschte Temperatur sorgen, sorgen die CVKP-Klimakonvektoren im Sommer wie im Winter für die richtige Temperatur und ein optimales Mikroklima.

Die stufenlose Regelung des Lüfterbetriebs mit dem 0-10V Signal garantiert, dass der Anlagenbetrieb an den aktuellen Heiz- oder Kühlbedarf des Raumes angepasst wird. VKN5P-Bodenkonvektoren und CVKP-Klimakonvektoren können auch über automatische Abgleichventile verfügen, die den Mediumdurchfluss und den Druck in der Installation präzise regulieren.

# EIN GEHÄUSE VIELE MÖGLICHKEITEN



## Wärme- und Feuchtigkeitsrückgewinnung\*

Die verfügbaren Modelle der Serie VW und VS unterscheiden sich in der verwendeten Wärmerückgewinnungsmethode. Der Wärmetauscher ist das zentrale Element der Lüftungszentrale, der eine Wärmerückgewinnung aus der Abluft in die Zuluft ermöglicht. Der Standardmäßig verwendete Wärmetauscher (VWT-, VST-Lüftungsanlagen) ermöglichen die Rückgewinnung von sensibler Wärme, die ausschließlich von der Temperaturdifferenz zwischen den ausgeglichenen Luftströmen abhängt.

\* Hybrid- (VWH-, VSH-Lüftungsanlagen) und Enthalpie-Tauscher (VWE-, VSE-Lüftungsanlagen) ermöglichen dank einer speziellen Membran auch eine Feuchtigkeitsrückgewinnung. Hybrid- und Enthalpie-Tauscher unterscheiden sich im Grad der Feuchtigkeitsrückgewinnung aus der Abluft.

Die Feuchtigkeitsrückgewinnung hat zwei Vorteile:

- Gesamtwärmerückgewinnung (einschließlich der im Wasserdampf enthaltenen Energie)
- Befeuchtung der frischen Zuluft (Raumluft) im Winter.

Die Zufuhr trockener Luft in die Räume mindert das Wohlbefinden (Husten, trockener Rachen, Augenreizung) und lässt Staub in den Räumen aufsteigen.

Lüftungsanlage-Modell	VWT	VWH	VWE
Tauschertyp	Temperatur	Hybrid	Enthalpie
Temperaturwirkungsgrad der Wärmerückgewinnung [%]			
• für den nominalen Luftstrom	89%*	86%*	81%*
• für den minimalen Luftstrom	93%*	92%*	89%*
Feuchtigkeitsrückgewinnung			
	Nein	Ja	Ja
Luftstrom [m³/h]			
• maximal	450	450	330
• nominal	315	315	230
• minimal	90	90	90

Detaillierte Daten zu den Lüftungsanlagen der Serie VW und VS finden Sie auf den Seiten 14 und 18.

\* Prüfbericht Nr. 140/NN/2017 - Messung der Temperatureffizienz der Lüftungsanlagen. Prüfung bei Temperaturen  $\theta_{11}=20^{\circ}\text{C}$ ,  $\theta_{21}=7^{\circ}\text{C}$  gemäß PN-EN 13141-7.



## Automatischer Sommerbypass

Bypass ist ein zusätzlicher Kanal, der in die Lüftungszentrale eingebaut ist, und es dem Zuluftstrom ermöglicht, das Wärmerückgewinnungssystem zu umgehen.

In der Übergangs- und Winterzeit ermöglicht die Lüftungszentrale die Wärmerückgewinnung aus der Raumluft. Im Sommer, wenn die Außenlufttemperatur in den Abend- und Nachtstunden niedriger ist als die Innenluft, kann das Wärmerückgewinnungssystem umgangen werden. Dadurch wird die Lufttemperatur im Haus ohne den Einsatz einer Klimaanlage gesenkt.

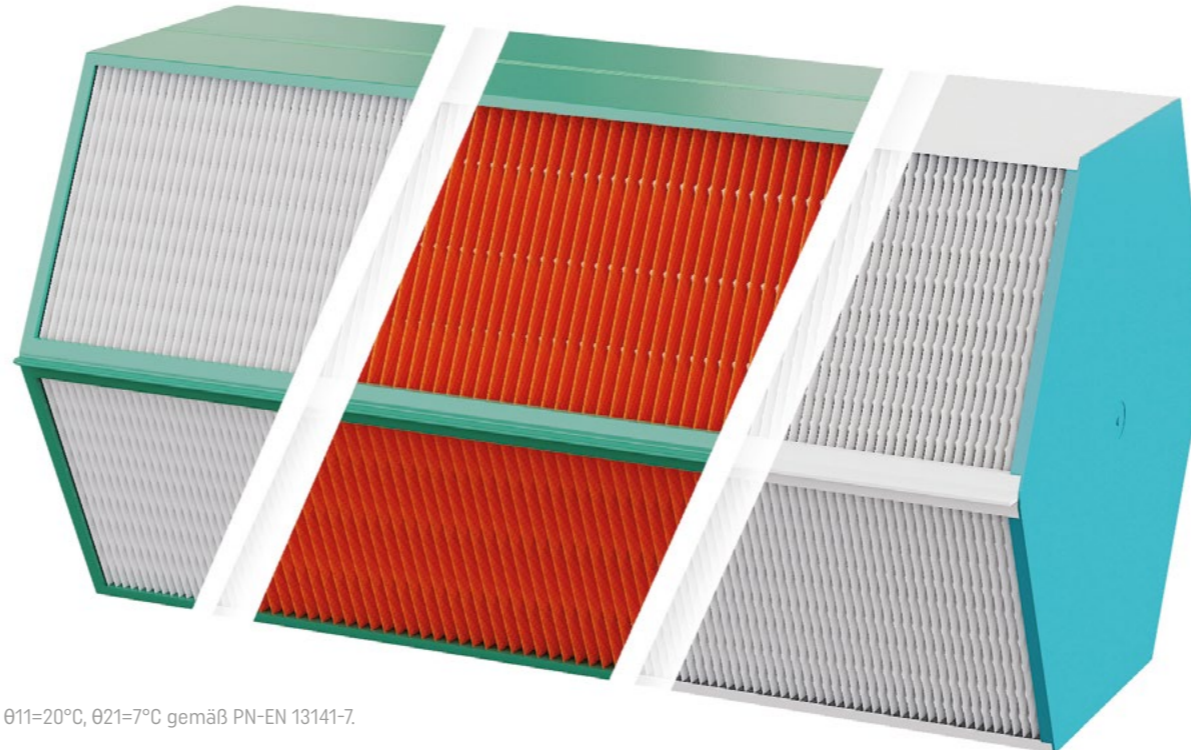

## Was ist ein Hybrid-Tauscher?

Die Zuluft im Winter enthält eine vernachlässigbare Menge an Wasserdampf - daher fühlt sie sich beim Erhitzen am Wärmetauscher „trocken“ an.

Bei geringen Feuchtigkeitszunahmen (wenige Haushaltsmitglieder, keine Speisenzubereitung) bleibt die niedrige Luftfeuchtigkeit bestehen und kann zu Staubaufwirbelung und Reizungen von Rachen und Augen führen.

Aus diesem Grund wurde ein Hybrid-Tauscher entwickelt, der einen Kompromiss zwischen zwei klassischen Modellen – Enthalpie und Temperatur – darstellt.

Im Vergleich zum Enthalpie-Tauscher zeichnet sich der Hybrid-Tauscher durch eine geringere Feuchterückgewinnung und einen höheren Temperaturwirkungsgrad aus.

# KOMFORT DIE GANZE ZEIT



**Konstanter Luftdurchsatz unabhängig vom Verschmutzungsgrad des Filters.**

Die in den Lüftungszentralen der VW-Serie eingesetzten Ventilatoren zeichnen sich durch eine eingebaute Constant Flow-Funktion aus, die es ermöglicht, den vom Benutzer eingestellten Volumenstrom trotz Druckwiderstandsänderungen in der Anlage durch z.B. Verschmutzung der Luft-Filter konstant zu halten. Der Ausgleich der Zu- und Abluftströme sorgt für höchste Effizienz der Wärmerückgewinnung. Die Anpassung des Luftstroms basiert auf dem erwarteten Wert - es ist nicht erforderlich, den Betriebspunkt aufgrund von Berechnungen für das Lüftungssystem zu bestimmen.

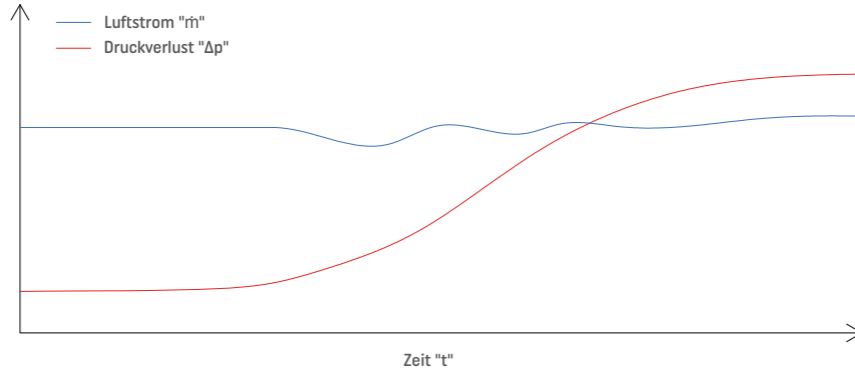

**Hohe Energieeffizienzklasse der Lüftungszentrale**

Ventilatoren mit EC-Motoren sind auf die in jedem der Lüftungszentralen vorhandenen Luftströme abgestimmt, wodurch ihr Betriebspunkt im Bereich hoher Effizienz liegt. Durch die Kombination mit einem dedizierten Regler und verschiedenen verfügbaren Sensoren konnte die Energieeffizienzklasse für einzelne Modelle in Klasse A erreicht werden.



**Effiziente Ventilatoren mit EC-Motor**

Die eingesetzten Ventilatoren mit EC-Motoren zeichnen sich durch hohen Wirkungsgrad und geringen Energieverbrauch im gesamten Betriebsbereich aus. Das moderne, kompakte Design ermöglicht es, die Wärmeentwicklung zu begrenzen, Motorvibrationen zu reduzieren und die Lebensdauer des Geräts zu verlängern. Das 0-10 V Steuersignal ermöglicht eine stufenlose Regelung der Ventilatoren.



# DIE LUFTQUALITÄT IN IHREM ZUHAUSE IST UNS AM WICHTIGSTEN

Gemeinsam mit der Indoor and Outdoor Air Quality Department of the Lublin University of Technology wurde ein Zuluftfiltersystem entwickelt und getestet, das die Wirksamkeit der Luftdesinfektion von mindestens 70 % für drei Bakterienstämme (*Micrococcus luteus*, *Pseudomonas fluorescens*, *Bacillus subtilis*)\* sicherstellt.

Ein schnelles Kontrollieren und Wechseln von Filtern in Lüftungszentralen der VW-Serie ist nach Entfernen der Stopfen in der Seitenabdeckung des Geräts möglich.

Filterklasse	Wirkungsgradbereich	Beispiele für Feinstaub
ISO ePM1	ePM1, min ≥ 50%	Feinster Staub unter 1 µm Durchmesser: Viren, Bakterien, Nanopartikel, Ruß.
ISO ePM2,5	ePM2,5 min ≥ 50%	Feinstaub unter 2,5 µm Durchmesser: Bakterien, Pilz- und Schimmelsporen, Pollen, Tonerstaub.
ISO ePM10	ePM10 ≥ 50%	Feinstaub unter 10 µm Durchmesser: Pollen, Steinstaub, Staub aus der Feldkultur.
ISO coarse	ePM10 < 50%	Sichtbarer grobkörniger Staub: Sand, Haare und Blätter, Fusseln, in der Luft schwebende Sämlinge usw.



**Zweistufige Filterung der Zuluft**

- ePM10-Vorfilter (60%)
- ePM1 Anti-Smog-Filter (55%)



**Luftdesinfektion**

- mit der eingebauten UV-Lampe.

\* Prüfbericht Nr. 140/NN/2017 - Messung der Desinfektionseffizienz von UV-Modulen.

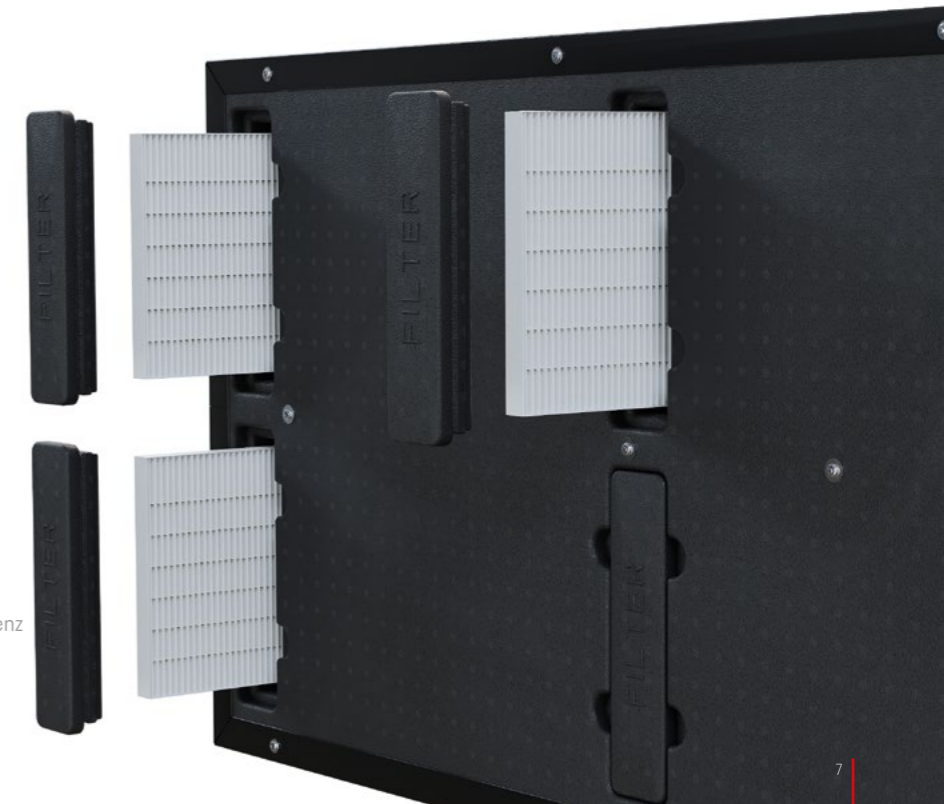

# SICHERES ARBEITEN IM GANZEN JAHR



## Innovatives Frostschutzsystem

Der in der Abluft enthaltene Wasserdampf kühlt ab und kondensiert an den Lamellen des Wärmetauschers. Sinkt die Ablufttemperatur unter 0 °C, gefriert das Kondensat zwischen den Lamellen. Wärmetauscher sind besonders frostempfindlich - bei anderen Typen fällt die Kondensatmenge durch die Rückgewinnung von Feuchtigkeit deutlich geringer aus.

Das für die **freshAIR+** Lüftungszentralen entwickelte Frostschutzsystem kombiniert die automatische Erwärmung des Wärmetauschers, die Vorwärmung des Luftstroms und (bei sehr niedrigen Außentemperaturen) die Änderung der eingestellten Luftströme.

## Warum ist das Frostschutzsystem so wichtig?

Untersuchungen zur Begründung der Verwendung von Frostschutzsystemen haben das Einfrieren der Temperatur-Wärmetauschern bei einer Außenlufttemperatur bereits ab 0°C bestätigt.

Das Einfrieren des Kondensats an den Wärmetauscherlamellen führt zu einer Blockierung des Luftdurchflusses, wodurch der Luftstrom begrenzt wird, was wiederum eine Verringerung der Wärmerückgewinnung zur Folge hat.

Dank der Verwendung des speziell entwickelten Frostschutzsystems in den Lüftungszentralen von VERANO gibt es kein Einfrieren des Wärmetauschers.

Auf dem Bild rechts ist ein eingefrorener Wärmetauscher zu sehen (Untersuchung einer Lüftungszentrale ohne Frostschutzsystem).



## PTC-Vorhitzer

Der eingesetzte PTC-Vorwärmer zeichnet sich durch einen stabilen, modularen Aufbau, geringen Strömungswiderstand und gleichmäßige Erwärmung des Luftstroms aus. Der verwendete Temperatursensor ermöglicht eine Reduzierung des Energieverbrauchs und schützt vor einer Überhitzung des Lüftungszentrale.

# UNS LIEGT IHR THERMISCHER KOMFORT AM HERZEN



## Möglichkeit, einen Wassererwärmere oder Luftkühler zu installieren\*

Für den thermischen Komfort der Nutzer kann jede Lüftungszentrale der VW-Serie mit einem Sekundärerwärmer oder einem Kühler mit Kondensatpumpe ausgestattet werden.

Die Wahl der Variante hängt von der Auslegung des Lüftungssystems und den Erwartungen des Investors ab.

Der Sekundärerwärmer kann mit dem Medium der Zentralheizungsanlage betrieben werden. Zur Versorgung des Kühlers ist die Installation von Kaltwasser erforderlich.

## Eingebauter Sekundärerwärmer

Es ermöglicht Ihnen, die Temperatur der Zuluft zu erhöhen, ohne zusätzlichen Platz für die Installation zu beanspruchen.

Zusätzliche Komponenten werden im Gehäuse der Lüftungszentrale installiert - es ist nicht erforderlich, einen speziellen Abschnitt der Installation vorzubereiten, daher kann die Entscheidung zum Kauf zusätzlicher Komponentenerst in der Betriebsphase getroffen werden.

Der Anschluss an das Zentralheizungssystem oder Kaltwasser erfolgt über flexible Schläuche, die mit einer Verschraubung abgeschlossen sind.

Das Automatisierungssystem ermöglicht den Anschluss von ON-OFF-, 3-Punkt- oder 0-10V-Stellantrieben.

Zusätzlich dient der Regler der Lüftungszentrale dazu, mittels eines Freigabesignals oder einer Umwälzpumpe, einen Zentralheizungskessel oder ein Kaltwasseraggregat anzusteuern.

Spezielle Abgleichventile, Dreiwegeventile oder Vierwegeventile garantieren den berechneten Durchfluss des Heizmediums oder des Kaltwassers.

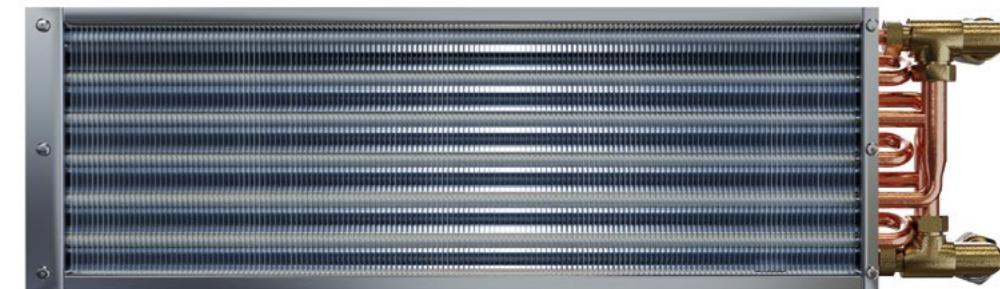

\* Lüftungszentrale der VS-Serie kann nur mit einem Sekundärerwärmer ausgestattet werden. Wenn eine Kühlung erforderlich ist, können Sie einen in unserem Angebot enthaltenen Kanal-Wasser-Lüfterkühler verwenden.

# LEISE LÜFTUNGSZENTRALE IN EINEM MODERNEN GEHÄUSE



Gehäuse  
aus EPP

Die Gehäuse der Lüftungszentralen und ihre Komponenten sind hergestellt aus expandiertem Polypropylen. Der Produktionsprozess unterliegt strengen Anforderungen und erfolgt nach dem Qualitätsmanagementsystem ISO IATF 16949 und ISO 9001 sowie dem Umweltmanagementsystem ISO 14001. Das Material des Gehäuses ist zu 100 % recycelbar.



Leichtes  
Gehäusekonstruktion

Passende Teile, die im Spritzgussverfahren hergestellt werden, garantieren eine von klassischen Blechgehäusen nicht erreichbare Dichtigkeit, außerdem sorgt die Materialstruktur für ein geringes Gewicht der Anlage. Es ist auch möglich, eine Lüftungszentrale mit einem vollständig mit Stahlblech bedeckten Gehäuse herzustellen.



Hervorragende thermische  
und akustische Isolierung des Gehäuses

Die Verwendung von 40 mm dickem, expandiertem Polypropylen sorgt für eine hervorragende thermische und akustische Isolierung der Anlage.

# SO EINFACH WAR DIE STEUERUNG DER LÜFTUNGSZENTRALE NOCH NIE



Fernbedienung über Computer  
oder Smartphone

Die Steuereinheit wurde speziell für VERA-NO freshAIR+ Lüftungszentralen entwickelt. Sie gewährleistet übersichtlichen Zugriff auf alle Funktionen und Einstellungen von Lüftungszentralen. Sie ermöglicht die Fernsteuerung des Lüftungszentrale-Betriebs über eine Web-App, die in einem Webbrowser verfügbar ist, oder eine App für Tablets und Smartphones, die für Android- und iOS-Systeme verfügbar ist. Die Steuereinheit ermöglicht auch die Aufzeichnung von Daten bezüglich des Betriebs der Lüftungszentrale in Echtzeit. Die Daten werden bei Serviceinspektionen verwendet und ermöglichen eine schnelle Erkennung von Unregelmäßigkeiten im Betrieb der Anlage. Die Steuereinheit ist mit einem eingebauten monochromen Panel mit Tasten oder mit einem an der Wand montierten Farb-Touchpanel erhältlich.



Möglichkeit zum Anschluss  
von CO<sub>2</sub>-, RH-Sensoren

Außer Temperatursensoren können an die Steuereinheit noch angeschlossen werden: Sensoren für relative Feuchte, CO<sub>2</sub> sowie Luftqualität PM10 und PM2,5.



Zusammenarbeit der Steuereinheit  
mit dem Erdwärmetauscher

Es ist möglich, mittels der Glykol-Umwälzpumpe den Erdwärmetauscher anzusteuern, der das im Erdreich erwärmte Medium dem am Ansaugkanal befindlichen Lamellenwärmetauscher zuführt.



freshAIR+



TEMPERATUR-  
EFFIZIENZ  
BIS ZU 95%



## LÜFTUNGSANLAGE VW-SERIE



Drahtlose  
Kontrolle



Automatischer  
Bypass



Wärme- und  
Feuchtigkeitsrück-  
gewinnung\*



Eingebauter



Energiesparende  
EC-Ventilatoren



Konstanter  
Durchfluß



Abnehmbarer  
Tauscher

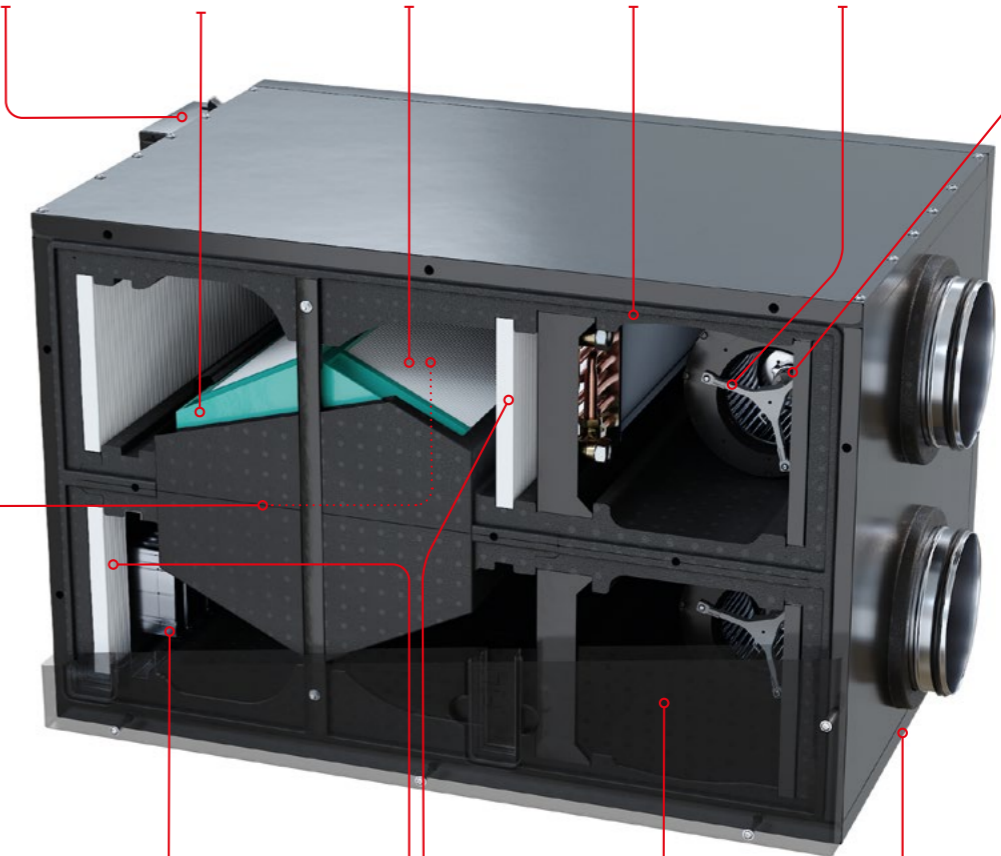

Eingebauter  
Vorerhitzer



Doppelfilterung  
der Zuluft



Modernes  
Gehäuse  
aus EPP



Leichtbau

VERANO  
GLOBAL

\* Gilt nicht für das VWT-Lüftungsgerät.  
\*\* Verfügbar in ausgewählten Modellen der Lüftungsgeräte.

# ABMESSUNGEN UND INSTALLATION

## FRESHAIR+ LÜFTUNGSANLAGEN DER VW-SERIE

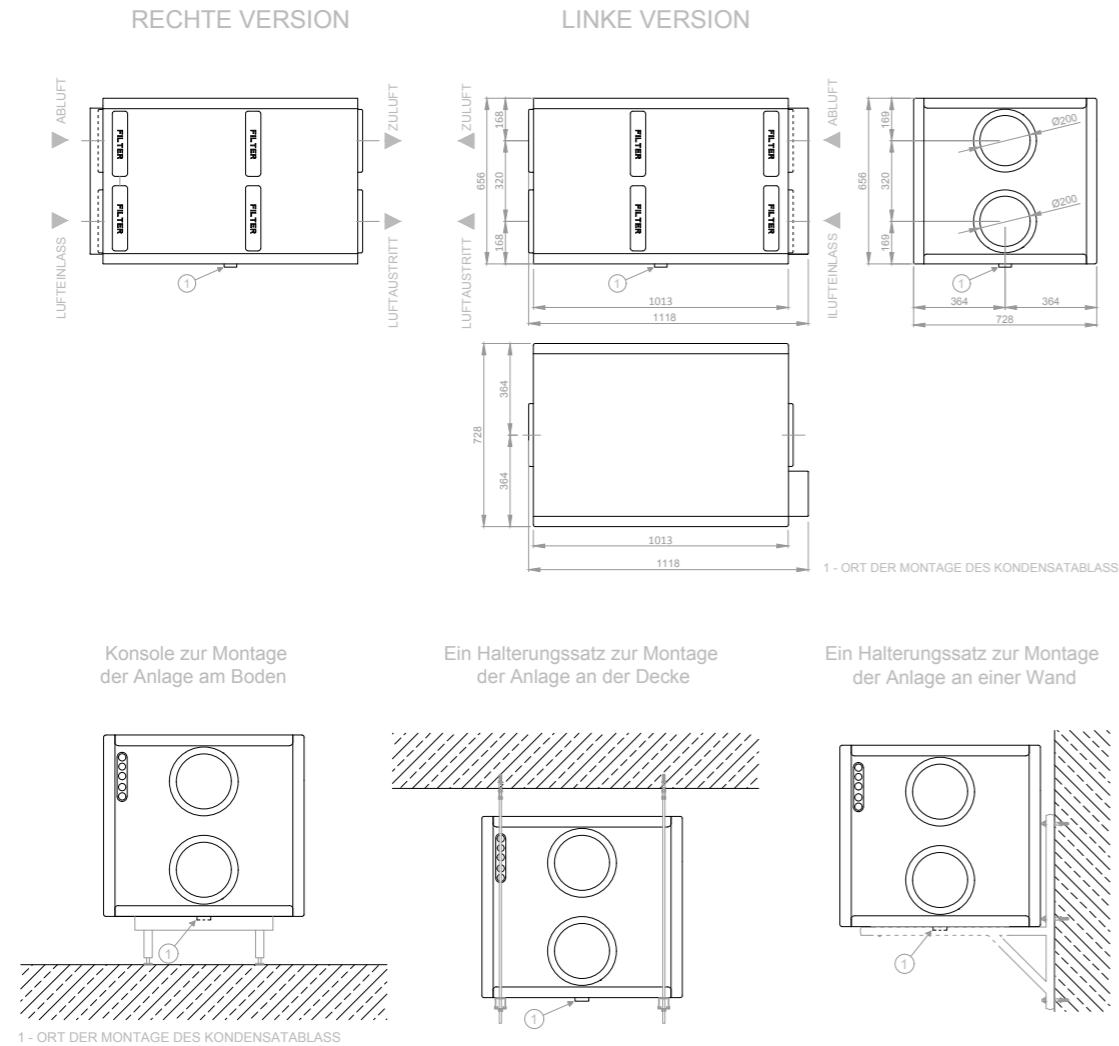

Für jedes Installationssystem muss unter dem der Lüftungsanlage genug Platz für das Kondensatableitungssystem vorhanden sein. Bei Verwendung eines Winkel-Trockensiphons (zusätzliche Ausstattung) beträgt die Mindesthöhe 150 mm und bei Auswahl einer Standkonsole wird ein Siphon für den Einbau empfohlen.

Detaillierte Informationen zur Installationsmethode finden Sie in der Installationsanleitung der Lüftungsanlage.

Name	freshAIR+ VWT 450	freshAIR+ VWE 330	freshAIR+ VWH 450	Einheit
Tauschertyp	TEMPERATUR	ENTHALPIE	HYBRID	
Luftstrom				
• maximal	450	330	450	[m³/h]
• nominal	315	230	315	[m³/h]
• minimal	90	90	90	[m³/h]
Statischer Druck (für nominalen Luftstrom)	200	300	250	[Pa]
Temperaturwirkungsgrad der Wärmerückgewinnung				
• für nominalen Luftstrom	89	86	81	[%]
• für minimalen Luftstrom	93	89	92	[%]
Energieeffizienzklasse				
• Zeitsteuerung	A	A	A	
• lokale Steuerung nach Bedarf	A	A	A	
Energieverbrauch				
• für maximalen Luftstrom bei statischem Druck von 100 Pa	248	119	233	[W]
• für nominalen Luftstrom bei statischem Druck von 50 Pa	114	71	110	[W]
Maximaler Schallleistungspegel (LWA)	55	52	55	dB (A)
Eingebaute PTC-Elektrohitzer		2,0		[kW]
Versorgungsspannung		230		[V]
Breite		1050		[mm]
Höhe		657		[mm]
Tiefe		727		[mm]
Durchmesser der Anschlusschlitze		200		[mm]
Durchmesser Kondensatanschluss		GZ 1 1/4"		[mm]
Filterklasse		ePM10 (60%) ePM1 (55%)		
Filterabmessungen		ePM10 (60%) – 220x646x21 mm ePM1 (55%) – 225x646x21 mm		[mm]



# WASSERERHITZER UND -KÜHLER

Die Lüftungsgeräte der VW-Serie können werkseitig mit einem eingebauten sekundären Wassererhitzer (Modelle mit der Kennzeichnung LH und RH) oder einem sekundären Wasserkühler (Modelle mit der Kennzeichnung LC und RC) ausgestattet werden. Nachfolgend sind die einzelnen Betriebsparameter dargestellt.

LUFTSTROM	EINLASSLUFT-TEMPERATUR	TEMPERATUR DES MEDIUMS:											
		VORLAUF/RÜCKLAUF: 75/65°C				VORLAUF/RÜCKLAUF: 55/45°C				VORLAUF/RÜCKLAUF: 35/30°C			
V	t <sub>p1</sub>	t <sub>p2</sub>	P <sub>n</sub>	w	P <sub>w</sub>	t <sub>p2</sub>	P <sub>n</sub>	w	P <sub>w</sub>	t <sub>p2</sub>	P <sub>n</sub>	w	P <sub>w</sub>
[m³/h]	[°C]	[°C]	[kW]	[L/h]	[kPa]	[°C]	[kW]	[L/h]	[kPa]	[°C]	[kW]	[L/h]	[kPa]
450	8	45,84	<b>3,87</b>	338	4,58	32,38	<b>2,48</b>	216	2,23	21,97	<b>1,42</b>	246	3,04
	12	47,27	<b>3,62</b>	316	4,06	33,56	<b>2,20</b>	192	1,80	23,37	<b>1,16</b>	201	2,13
	16	48,68	<b>3,37</b>	294	3,57	35,23	<b>1,98</b>	172	1,49	24,79	<b>0,90</b>	156	1,37
315	8	41,55	<b>5,12</b>	450	7,66	29,63	<b>3,30</b>	288	3,7	20,46	<b>1,90</b>	329	5,08
	12	43,35	<b>4,80</b>	422	6,82	31,28	<b>2,95</b>	257	3,03	22,13	<b>1,55</b>	268	3,55
	16	44,95	<b>4,45</b>	391	5,95	32,92	<b>2,60</b>	227	2,42	23,81	<b>1,20</b>	208	2,26

## Wasserkühler

LUFTSTROM	EINLASSLUFT-TEMPERATUR	TEMPERATUR DES MEDIUMS:											
		VORLAUF/RÜCKLAUF: 7/12°C				VORLAUF/RÜCKLAUF: 10/15°C				VORLAUF/RÜCKLAUF: 17/19°C			
V	t <sub>p1</sub>	t <sub>p2</sub>	P <sub>ch</sub>	w	P <sub>w</sub>	t <sub>p2</sub>	P <sub>ch</sub>	w	P <sub>w</sub>	t <sub>p2</sub>	P <sub>ch</sub>	w	P <sub>w</sub>
[m³/h]	[°C]	[°C]	[kW]	[L/h]	[kPa]	[°C]	[kW]	[L/h]	[kPa]	[°C]	[kW]	[L/h]	[kPa]
450	28	19,86	<b>1,02</b>	175	1,95	21,60	<b>0,66</b>	113	0,91	22,45	<b>0,57</b>	245	3,3
	32	22,34	<b>1,56</b>	268	4,07	23,34	<b>1,22</b>	210	2,61	24,01	<b>0,87</b>	375	6,93
	36	25,05	<b>2,11</b>	362	6,90	26,04	<b>1,80</b>	309	5,13	27,05	<b>1,40</b>	603	16,08
315	28	20,65	<b>1,40</b>	240	3,38	21,73	<b>1,00</b>	172	1,85	23,07	<b>0,76</b>	327	5,46
	32	23,54	<b>2,05</b>	352	6,56	24,27	<b>1,64</b>	282	4,36	24,90	<b>1,17</b>	495	11,34
	36	26,48	<b>2,75</b>	472	10,99	27,35	<b>2,34</b>	402	8,12	28,12	<b>1,84</b>	792	26,20

t<sub>p1</sub> - Lufttemperatur vor -kühler,  
t<sub>p2</sub> - Lufttemperatur nach -kühler  
P<sub>n</sub> - Heizleistung  
P<sub>ch</sub> - Kühlleistung  
w - Durchfluss des Mediums  
P<sub>w</sub> - Druckverlust

# LÜFTUNGSANLAGEN VS-SERIE



# ABMESSUNGEN UND INSTALLATION

## FRESHAIR+ LÜFTUNGSANLAGEN DER VS-SERIE

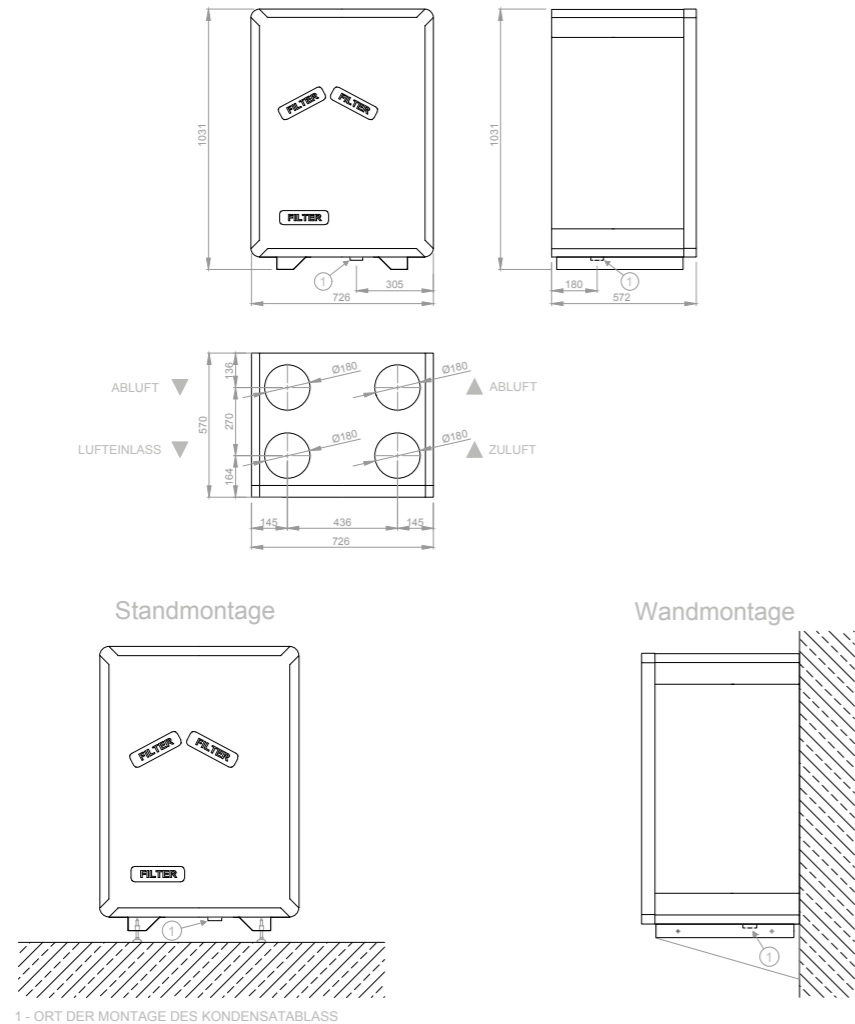

Für jedes Installationssystem muss unter der Lüftungsanlage genug Platz für das Kondensatableitungssystem vorhanden sein. Bei Verwendung eines Winkel-Trocensiphons (zusätzliche Ausstattung) beträgt Mindesthöhe 150 mm und bei Auswahl einer Standkonsole wird ein Siphon für den Einbau empfohlen.

Detaillierte Informationen zur Installationsmethode finden Sie in der Installationsanleitung der Lüftungsanlage.

Name	freshAIR+ VST 400	freshAIR+ VSE 250	freshAIR+ VSH 400	Einheit
Tauschertyp	TEMPERATUR	ENTHALPIE	HYBRID	
Luftstrom				
• maximal	400	250	400	[m³/h]
• nominal	280	175	280	[m³/h]
• minimal	90	90	90	[m³/h]
Statischer Druck (für nominalen Luftstrom)	150	250	200	[Pa]
Temperaturwirkungsgrad der Wärmerückgewinnung				
• für nominalen Luftstrom	88	80	85	[%]
• für minimalen Luftstrom	93	86	92	[%]
Energieeffizienzklasse				
• Zeitsteuerung	A	A	A	
• lokale Steuerung nach Bedarf	A	A	A	
Energieverbrauch				
• für maximalen Luftstrom bei statischem Druck von 100 Pa	271	81	253	[W]
• für nominalen Luftstrom bei statischem Druck von 50 Pa	122	52	115	[W]
Maximaler Schallleistungspegel (LWA)	52	49	52	dB (A)
Eingebaute PTC-Elektroerhitzer		1,5		[kW]
Versorgungsspannung		230		[V]
Breite		726		[mm]
Höhe		1031		[mm]
Tiefe		572		[mm]
Durchmesser der Anschlusschlitze		180		[mm]
Durchmesser des Kondensatan Anschusses		GZ 1 1/4"		[mm]
Filterklasse		ePM10 60% ePM1		
Filterabmessungen		ePM10 – 175x480x18 ePM1 – 175x480x18		[mm]

# WASSERERHITZER

Die WASSERERHITZER der VS-Serie sind werkseitig mit einem eingebauten sekundären Wassererhitzer ausgestattet (Modelle mit der Kennzeichnung H). Nachfolgend sind die einzelnen Betriebsparameter dargestellt.

# WASSERERHITZER

LUFTSTROM	EINLASSLUFT-TEMPERATUR	TEMPERATUR DES MEDIUMS:											
		VORLAUF/RÜCKLAUF: 75/65°C				VORLAUF/RÜCKLAUF: 55/45°C				VORLAUF/RÜCKLAUF: 35/30°C			
V	t <sub>p1</sub>	t <sub>p2</sub>	P <sub>n</sub>	w	P <sub>w</sub>	t <sub>p2</sub>	P <sub>n</sub>	w	P <sub>w</sub>	t <sub>p2</sub>	P <sub>n</sub>	w	P <sub>w</sub>
[m³/h]	[°C]	[°C]	[kW]	[L/h]	[kPa]	[°C]	[kW]	[L/h]	[kPa]	[°C]	[kW]	[L/h]	[kPa]
250	8	41,15	<b>2,81</b>	247	11,81	29,36	<b>1,81</b>	158	5,72	20,39	<b>1,05</b>	182	7,98
	12	42,69	<b>2,61</b>	229	10,34	31,05	<b>1,62</b>	141	4,70	22,00	<b>0,85</b>	147	5,50
	16	44,57	<b>2,44</b>	214	9,17	32,75	<b>1,43</b>	125	3,77	23,73	<b>0,66</b>	114	3,53
400	8	36,32	<b>3,84</b>	337	20,75	26,22	<b>2,47</b>	215	9,93	18,55	<b>1,43</b>	248	13,78
	12	38,38	<b>3,59</b>	315	18,37	28,25	<b>2,21</b>	193	8,15	20,60	<b>1,17</b>	203	9,66
	16	40,45	<b>3,34</b>	294	16,13	30,35	<b>1,96</b>	171	6,58	22,66	<b>0,91</b>	158	6,20

t<sub>p1</sub> - Lufttemperatur vor Wassererhitzer  
t<sub>p2</sub> - Lufttemperatur nach Wassererhitzer  
P<sub>n</sub> - Heizleistung  
w - Durchfluss des Mediums  
P<sub>w</sub> - Druckverlust

# SCHALTPLAN

## LOKALE STEUERUNG NACH BEDARF (DEMAND CONTROL VENTILATION)

Auswahl der Gerätenanschlüssen an die Lüftungsanlage

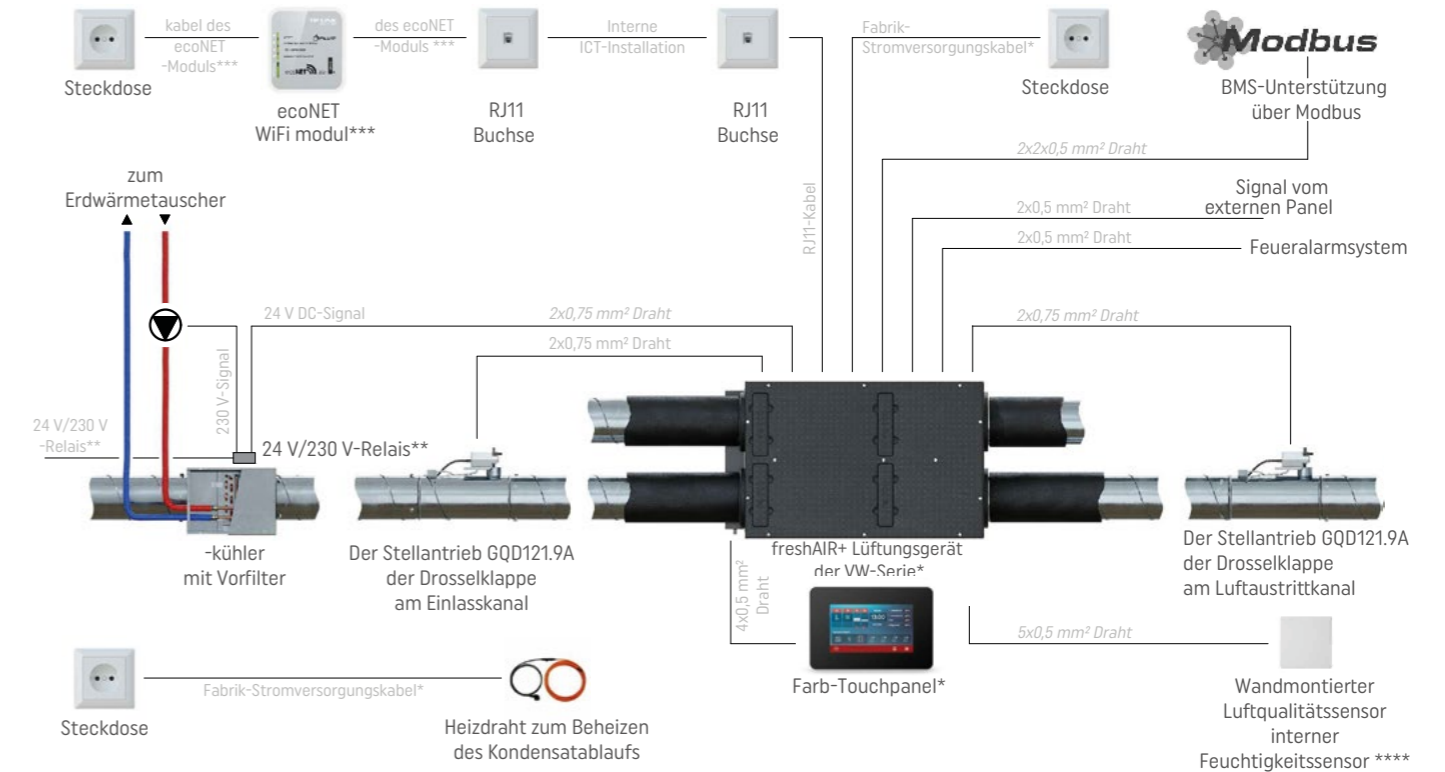

Die maximale Länge der angegebenen Drähte beträgt 50 m. Der Feuchtigkeitssensor ist in der Lüftungsgerät integriert.

\*\* Der Controller steuert den Betrieb der Erdwärmetauscher-Pumpe über ein 24 V/230 V-Relais, das sich im Schaltkasten am Kanal-Vorhitzer befindet.

\*\*\* WiFi-Modul im Standardlieferungsumfang des Lüftungsgeräts ist enthalten

\*\*\*\* Wandmontierter Luftqualitätssensor nur in DCV-Version, interner Luftfeuchtigkeitssensor als Standard

# LÜFTUNGSANLAGE DER VW-SERIE



Panel mit Monochrom-Display im Gehäuse integriert, Feuchtigkeitssensor



Wandmontiertes Panel mit LCD-Farbdisplay, Feuchtigkeitssensor



Wandmontiertes Panel mit LCD-Farbdisplay, Feuchtigkeitssensor und wandmontierter Luftqualitätssensor

LÜFTUNGSANLAGE DER VW-SERIE							
SEKUNDÄRER WASSERWÄRME-TAUSCHER	TAUSCHERTYP UND ANSCHLUSSEITE						
	TEMPERATUR		ENTHALPIE		HYBRID		
	LINKS	RECHT	LINKS	RECHT	LINKS	RECHT	
	Zentrale Steuerung nach Bedarf, Monochrom-Display						
NEIN	VWT 450 L	VWT 450 R	VWE 330 L	VWE 330 R	VWH 450 L	VWH 450 R	
WASSERERHITZER	VWT 450 LH	VWT 450 RH	VWE 330 LH	VWE 330 RH	VWH 450 LH	VWH 450 RH	
WASSERKÜHLER	VWT 450 LC	VWT 450 RC	VWE 330 LC	VWE 330 RC	VWH 450 LC	VWH 450 RC	
Zentrale Steuerung nach Bedarf, Farbdisplay							
NEIN	VWT 450 L+	VWT 450 R+	VWE 330 L+	VWE 330 R+	VWH 450 L+	VWH 450 R+	
WASSERERHITZER	VWT 450 LH+	VWT 450 RH+	VWE 330 LH+	VWE 330 RH+	VWH 450 LH+	VWH 450 RH+	
WASSERKÜHLER	VWT 450 LC+	VWT 450 RC+	VWE 330 LC+	VWE 330 RC+	VWH 450 LC+	VWH 450 RC+	
Lokale Steuerung nach Bedarf (DCV)							
NEIN	VWT 450 L DCV	VWT 450 R DCV	VWE 330 L DCV	VWE 330 R DCV	VWH 450 L DCV	VWH 450 R DCV	
WASSERERHITZER	VWT 450 LH DCV	VWT 450 RH DCV	VWE 330 LH DCV	VWE 330 RH DCV	VWH 450 LH DCV	VWH 450 RH DCV	
WASSERKÜHLER	VWT 450 LC DCV	VWT 450 RC DCV	VWE 330 LC DCV	VWE 330 RC DCV	VWH 450 LC DCV	VWH 450 RC DCV	

Die Tabelle zeigt den Bestellcode und den Nettopreis des Lüftungsgeräts Verano freshAir + in Abhängigkeit von der gewählten Ausstattungsvariante. Weitere Informationen zu den Eigenschaften der einzelnen Tauscher finden Sie auf Seite 4. Informationen zur Anschluss- und Montagemethode finden Sie auf Seite 13.

**ZENTRALE STEUERUNG:** besteht in einer kontinuierlichen Regulierung der Durchflussmenge basierend auf den Angaben des eingebauten Feuchtigkeitssensors der Abluft. Farbige Touchpanel für die Wandmontage.

**LOCALE STEUERUNG (DCV):** Besteht in der kontinuierlichen Regulierung der Durchflussmenge basierend auf den Angaben des eingebauten Feuchtigkeitssensors der Abluft und des an der Wand montierten Sensors der Kohlendioxidkonzentration oder Luftqualität. Farbige Touchpanel für die Wandmontage.

**SEKUNDÄRER KANALWASSERHITZER:** hocheffizienter Kupfer-Aluminium-Wärmetauscher, PICV-Ventil, 0-10V-Stellantrieb, Rücklaufventil.

**SEKUNDÄRER KANALWASSERKÜHLER:** hocheffizienter Kupfer-Aluminium-Wärmetauscher, Kondensatwanne, Kondensatpumpe, PICV-Ventil, 0-10V-Stellantrieb, Rücklaufventil.

# ZUBEHÖR FÜR VW-SERIE

NAME	TYP UND DETAILS	FOTO
HALTERUNGSSATZ ZUR MONTAGE DES GERÄTS AN DER WAND		
HALTERUNGSSATZ ZUR MONTAGE DES GERÄTS UNTER DER DECKE		
HALTERUNGSSATZ ZUR MONTAGE DES GERÄTS AUF DEM BODEN		
NIPPEL MIT DICHTUNG Ø 200 mm		
FILTERSET (3 STÜCK)	ePM10 60% - 2 Stück, ePM1 55% - 1 Stück.	
UV-LAMPE (2 STÜCK)	230 V AC	
SIPHON	G 1¼" oder 1½" Einstellung, Ø 32/40 mm Auslass	
STELLANTRIEB DER DROSSELKLAPPE MIT FEDERRÜCKLAUF	GQD1219A 24 V AC/DC, 2-Punkt, 30/15 s	
HEIZDRAHT MIT THERMOSTAT ZUM BEHEIZEN DES KONDENSATABLAUFS (2M)	KGT2	

# LÜFTUNGSANLAGE DER VS-SERIE



Panel mit Monochrom-Display im Gehäuse integriert, Feuchtigkeitssensor



Wandmontiertes Panel mit LCD-Farbdisplay, Feuchtigkeitssensor



Wandmontiertes Panel mit LCD-Farbdisplay, Feuchtigkeitssensor und wandmontiertem Luftqualitätssensor

		LÜFTUNGSANLAGE DER VS-SERIE		
SEKUNDÄRER WASSERWÄRME-TAUSCHER	TAUSCHERTYP			
	TEMPERATUR	ENTHALPIE	HYBRID	
<b>Zentrale Steuerung nach Bedarf, Monochrom-Display</b>				
NEIN	VST 400	VSE 250	VSH 400	
WASSERERHITZER	VST 400 H	VSE 250 H	VSH 400 H	
<b>Zentrale Steuerung nach Bedarf, Farbdisplay</b>				
NEIN	VST 400 +	VSE 250 +	VSH 400 +	
WASSERERHITZER	VST 400 H+	VSE 250 H+	VSH 400 H+	
<b>Lokale Steuerung nach Bedarf (DCV)</b>				
NEIN	VST 400 DCV	VSE 250 DCV	VSH 400 DCV	
WASSERERHITZER	VST 400 H DCV	VSE 250 H DCV	VSH 400 H DCV	

Die Tabelle zeigt den Bestellcode und den Nettopreis des Lüftungsgeräts Verano freshAir + in Abhängigkeit von der gewählten Ausstattungsvariante. Weitere Informationen zu den Eigenschaften der einzelnen Tauscher finden Sie auf Seite 4. Informationen zur Anschluss- und Montagemethode finden Sie auf Seite 13.

**ZENTRALE STEUERUNG:** besteht in einer kontinuierlichen Regulierung der Durchflussmenge basierend auf den Angaben des eingebauten Feuchtigkeitssensors der Abluft. Farbige Touchpanel für die Wandmontage.

**LOCALE STEUERUNG (DCV):** besteht in der kontinuierlichen Regulierung der Durchflussmenge basierend auf den Angaben des eingebauten Feuchtigkeitssensors der Abluft und des an der Wand montierten Sensors der Kohlendioxidkonzentration oder Luftqualität. Farbige Touchpanel für die Wandmontage.

**SEKUNDÄRER KANALWASSERHITZER:** hocheffizienter Kupfer-Aluminium-Wärmetauscher, PICV-Ventil, 0-10V-Stellantrieb, Rücklaufventil.

# ZUBEHÖR FÜR VS-SERIE

NAME	TYP UND DETAILS	FOTO
HALTERUNGSSATZ ZUR MONTAGE DES GERÄTS AN DER WAND		
HALTERUNGSSATZ ZUR MONTAGE DES GERÄTS AUF DEM BODEN		
REDUZIERSTÜCK Ø 180 / Ø 200		
REDUZIERSTÜCK Ø 180 / Ø 160		
NIPPEL MIT DICHTUNG Ø 180		
FILTERSET (3 STÜCK)	ePM10 60% - 2 Stück ePM1 55% - 1 Stück	
UV-LAMPE (2 STÜCK)	230 V AC	
SIPHON	G 1¼" oder 1½" Einstellung, Ø 32/40 mm Auslass	
STELLANTRIEB DES DROSSELKLAPPE MIT FEDERRÜCKLAUF	GQD1219A 24 V AC/DC, 2-Punkt, 30/15 s	
HEIZDRAHT MIT THERMOSTAT ZUM BEHEIZEN DES KONDENSATABLAUFS (2 M)	KGT2	

# PRODUKTGRUPPE

## Kompaktlüftungsanlagen

freshAIR+



Lüftungsanlagen der VC-Serie



Lüftungsanlagen der VS-Serie



Lüftungsanlagen der VW-Serie

## Lufterhitzer und -kühler



Kanalwasserhitzer

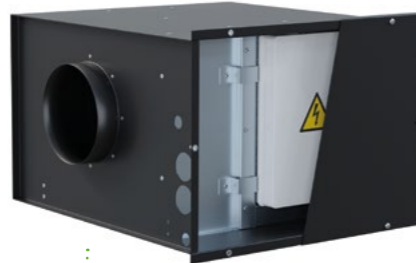

Kanalelektroerhitzer



Kanalwasserkühler

# WENTYLE-PROGRAMM

WENTYLE

**WENTYLE** ist eine kostenlose Anwendung für AutoCAD/IntelliCAD, die das Zeichnen und Berechnen von Lüftungsanlagen unterstützt. Die Anwendung umfasst Datenbanken von Klimakonvektoren (CVK2P, CVK4P) und Bodenkonvektoren (VKN5P) mit Frischluftzufuhr sowie eine Datenbank von VERANO Lüftungsgeräten.

**WENTYLE** unterstützt das Zeichnen von 2D-Lüftungsanlagen basierend auf dem System runder Kanäle sowie rechteckiger Kanäle und Formstücke. Es ermöglicht einen bequemen Aufbau der Installation und einfache Änderungen daran. Schließlich erstellt es eine automatische Liste der im Projekt verwendeten Elemente. Es ist auch möglich, die Druckverluste der erstellten Installation oder ihres Teils automatisch zu berechnen.

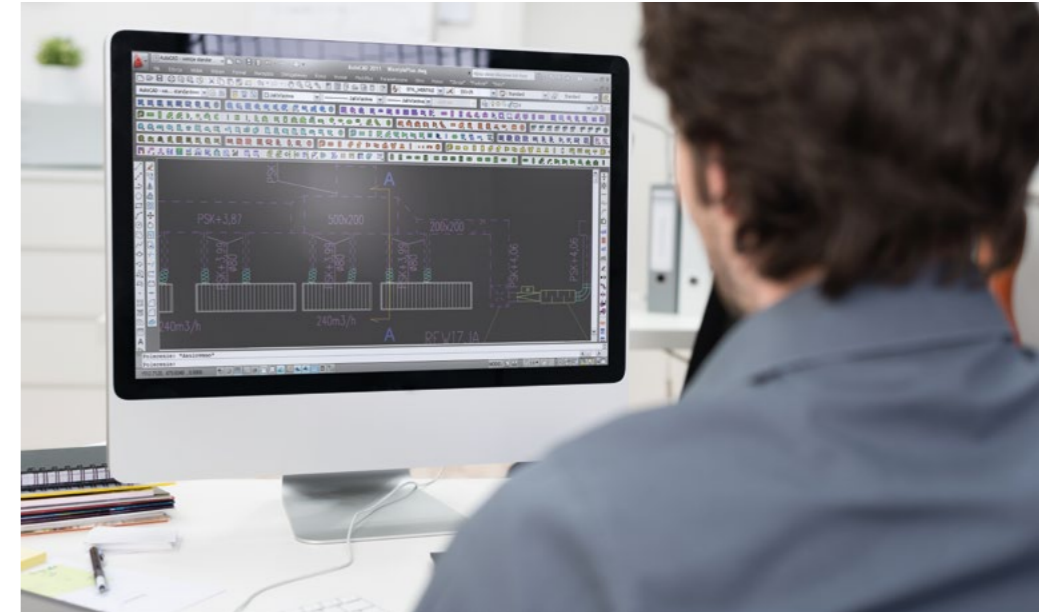

- Aktuell im Programm erfasste **freshAIR+** Produkte:

VKN5P-Bodenkonvektoren mit Frischluftzufuhr



CVK2P/CVK4P-Klimakonvektoren mit Frischluftzufuhr



Lüftungsanlagen der VW-Serie



- **freshAIR+** Produkte bald im Programm verfügbar:

Lüftungsanlagen der VC-Serie



Lüftungsanlagen der VS-Serie



Kanalwasserhitzer und -kühler



**VERANO**  
G L O B A L



**VERANO-GLOBAL.COM**

VERANO GLOBAL Sp. z o.o. \\\ Vetterów 7a \\\ 20-277 Lublin \\\ POLEN

Der Hersteller behält sich das Recht auf Änderungen in Design, Farbe und Spezifikation vor. Abbildungen können optionales Zubehör enthalten. Die Drucktechnologie kann die Unterschiede in den Vorwärtsfarben beeinflussen. Bitte wenden Sie sich an Ihren lokalen Vertriebspartner, um die neuesten Informationen zu VERANO-Produkten zu erhalten. VERANO ist ein eingetragenes Warenzeichen der VERANO GLOBAL Sp. z o.o. freshAIR+ ist ein eingetragenes Warenzeichen der VERANO GLOBAL Sp. z o.o.